

MONTAGE- UND BEDIENUNGSANLEITUNG
XCITYX FLAT
17 x 12 ft



17 x 12 ft / 518 x 366 cm



Črmošnjice 5b
8000 Novo mesto
Slowenien

E: info@akrobat.com
T: +386 730 800 60

www.akrobat.com



DE / 2-2024



100 % made
in Europe



2,5 Millionen
Sprünge garantiert



62,7 % sanftere
Sprungdämpfung



1. WARNUNG!

Lesen Sie diese Anleitung sorgfältig durch, bevor Sie Ihr Trampolin aufbauen und verwenden. Bewahren Sie diese Anleitung zum späteren Nachlesen auf.

Der Eigentümer des Trampolins ist dafür verantwortlich, dass alle Benutzer des Produkts vollständig über die ordnungsgemäße Verwendung dieses Trampolins und alle Sicherheitsvorkehrungen informiert sind.

Danke, dass Sie sich für ein Akrobat Trampolin entschieden haben!

Ihr Trampolin ist mehr als nur ein weiteres Outdoor-Spielzeug. Es wurde entwickelt, damit alle Familienmitglieder, egal welchen Alters, in den Genuss von Spiel, Spaß und sportlicher Betätigung kommen. Trampoline von Akrobat sind für die Ewigkeit gebaut.

Hergestellt aus hochwertigen europäischen Materialien und als Ergebnis, professioneller Handwerkskunst. Ihr Trampolin wird Sie über viele Jahre hinweg zuverlässig begleiten.

Sicherheit steht an erster Stelle! Damit Sie Ihr Trampolin optimal nutzen und lange daran Freude haben können, lesen Sie bitte diese Montageanleitung und die Sicherheitshinweise gründlich durch, um das Verletzungsrisiko zu verringern.

Das maximale Benutzergewicht bestimmt sich nach der Größe des Trampolins:















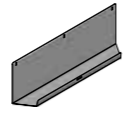

17 x 12 ft / 518 x 366 cm

150 kg / 331 lbs



- Das Trampolin darf nur unter Aufsicht und Anleitung eines Erwachsenen benutzt werden.
- Die Verwendung eines Trampolins als Sportgerät erfordert Beaufsichtigung durch eine qualifizierte Person.
- Das Trampolin muss von einem Erwachsenen aufgebaut und vor der ersten Benutzung sorgfältig überprüft werden.
- Vergewissern Sie sich, dass das Sicherheitsnetz und die Netzpfeiler ordnungsgemäß und sicher befestigt sind. Tauschen Sie abgenutzte, defekte oder fehlende Teile aus.
- Minderjährige müssen unabhängig von ihrem Trainingsniveau und ihrer Vertrautheit mit dem Trampolin von einem Erwachsenen beaufsichtigt werden. Stellen Sie sicher, dass das Trampolin ohne eine entsprechende Aufsichtsperson nicht zugänglich ist.
- Prüfen Sie das Trampolin vor jeder Benutzung. Die regelmäßige Instandhaltung und Prüfung des Trampolins und der Trampolinteile sind notwendig, um Verletzungen zu vermeiden. Durch ordentliche Wartung und Pflege erhöhen Sie die Haltbarkeit Ihres Trampolins.
- Eine unsachgemäße Verwendung des Trampolins kann zu Verletzungen, Lähmungen oder sogar zum Tod führen.
- Dieses Trampolin ist nur für den Einsatz im Freien vorgesehen.
- Nicht geeignet für Kinder unter 3 Jahren – Erststickungsgefahr durch Kleinteile.
- Tragen Sie Kleidung, die frei von Zugbändern, Haken, Schlaufen oder anderen Teilen ist, die sich bei der Verwendung des Trampolins in der Netzumrandung verfangen könnten. Befestigen Sie nichts an der Netzumrandung, das kein vom Hersteller zugelassenes Zubehör oder Teil des Begrenzungssystems ist.
- Sichern Sie das Trampolin/das Netz ordnungsgemäß, wenn es nicht benutzt wird.
- Schützen Sie es vor unbefugtem Gebrauch.
- Stellen Sie sicher, dass sich weder Kinder noch andere Personen unter dem Trampolin aufhalten.
- Schwangeren wird von der Verwendung des Trampolins abgeraten.
- Verwenden Sie das Trampolin nicht unter dem Einfluss von Alkohol, Drogen oder starken Medikamenten.
- Halten Sie das Produkt fern von Wärmequellen und Flammen.
- Das Sprungtuch sollte sauber und trocken gehalten werden. Springen Sie niemals auf einem nassen Sprungtuch, um ein Ausrutschen und Stürzen zu vermeiden.
- Tragen Sie während der Benutzung des Trampolins kein Schuhwerk.
- Während des Springens dürfen keine Lebensmittel, Süßigkeiten oder Kaugummis verzehrt werden.
- Springen Sie in der Mitte des Sprungtuchs.
- Stoppen Sie Sprünge durch Beugen der Knie, sobald die Füße das Sprungtuch berühren. Üben Sie das Abstoppen, bevor Sie weitere Sprünge versuchen.
- Springen Sie nicht vom Trampolin herunter – steigen Sie stets auf und ab. Es ist gefährlich, beim Absteigen vom Trampolin auf den Boden zu springen bzw. beim Aufsteigen auf das Trampolin zu springen. Verwenden Sie das Trampolin nie als Sprungbrett auf andere Objekte. Springen Sie nicht von anderen Objekten, Gebäuden oder Oberflächen aus auf das Trampolin, in oder über die Netzumrandung.
- Dieses Trampolin wird für Kinder über 14 Jahren empfohlen.
- Springen Sie nicht zu hoch und nicht zu lang am Stück, legen Sie regelmäßige Pausen ein. Bleiben Sie auf niedriger Höhe, um Ihre Sprünge zu kontrollieren, und landen Sie immer in der Mitte des Trampolins. Behalten Sie stets die Kontrolle über Ihre Sprünge. Kontrolle ist wichtiger als Sprunghöhe. Versuchen und erlauben Sie nicht das Ausführen von Saltos. Stürze auf den Kopf oder Nacken können zu ernsthaften Verletzungen, Lähmungen oder zum Tod führen, selbst wenn Sie in der Mitte des Sprungtuchs landen.
- Das Trampolin darf immer nur von einer Person gleichzeitig benutzt werden. Kollisionsgefahr: Mehrere Personen erhöhen das Risiko von Kontrollverlusten, die zu schweren Verletzungen führen können.
- Eine unsachgemäße oder missbräuchliche Verwendung des Trampolins ist gefährlich und kann zu ernsthaften Verletzungen führen.
- Legen Sie vor Betreten des Trampolins Schmuck, Brillen und Ähnliches ab. Leeren Sie vor dem Springen Taschen und Hände. Springen Sie stets in der Mitte des Sprungtuchs.
- Setzen Sie sich nicht auf die Randabdeckung und stehen Sie nicht auf dem Rand, während eine andere Person springt.
- Halten Sie Kleinkinder vom Trampolin fern, während es von anderen benutzt wird, da der Rand zu den Seiten hin ausschlagen kann.
- Das Trampolin sollte auf einer ebenen Grasfläche oder einem weichen Untergrund wie Sand oder Rinde aufgestellt werden. Benutzen Sie das Trampolin nicht auf harten Oberflächen wie Asphalt und Beton. Platzieren Sie das Trampolin nicht neben Swimmingpools, Schaukeln, Rutschen, Kletterwänden usw.
- Benutzen Sie das Trampolin nicht bei Wind oder Sturm. Wenn Sie ein Sicherheitsnetz verwenden, bauen Sie es ab und verstauen Sie es, bis sich die Wetterbedingungen verbessern.
- Entfernen Sie alle festen Gegenstände unter dem Trampolin und um das Trampolin herum.
- Es dürfen sich keine Hindernisse wie Zäune, Dächer, Äste und Zweige, Wäscheleinen, elektrische Kabel und Leitungen usw. in der Nähe des bzw. über dem Trampolin befinden. Sorgen Sie dafür, dass rund um das Trampolin mindestens 2 Meter frei sind.
- Stellen Sie sicher, dass mindestens 6 Meter Freiraum nach oben vorhanden sind.
- Jede am Trampolin vorgenommene Veränderung muss vom Hersteller genehmigt werden.
- Bauen Sie das Trampolin vor einem Transport in umgekehrter Reihenfolge des Zusammenbaus ab. Transportieren Sie es an den gewünschten Ort und bauen Sie es erneut gemäß dieser Anleitung auf.
- Für weitere Informationen zur Trampolinausstattung kontaktieren Sie bitte den Hersteller.

2. TEILELISTE

XCITYX FLAT 17 x 12 ft

Teil A	Rahmenteil A	2 Stk.	
Teil B	Rahmenteil B	2 Stk.	
Teil C	Rahmenteil C	2 Stk.	
Teil D	Rahmenteil D	2 Stk.	
Teil E	Rahmenstützwand	20 Stk.	
Teil F	Schraube mit Beilagscheibe	8 Stk.	
Teil G	Federn	120 Stk.	
Teil H	Rahmenpolster	1 Stk.	
Teil I	Gummispanner für Rahmenpolster	28 Stk.	
Teil J	Rahmenpolster	10 Stk.	
Teil K	Schrauben für Stützwand	84 Stk.	
Teil L	Federspanner	1 Stk.	
Teil M	Unkrautvlies	1 Stk.	
Teil N	Maßband zum Ausmessen der Grubentiefe	1 Stk.	

Montageteile für das Sicherheitsnetz*

Teil O	Pfosten für das Sicherheitsnetz	12 Stk.	
Teil P	Sicherheitsnetz	1 Stk.	

* Das Sicherheitsnetz ist nicht im Lieferumfang enthalten.

3. AUFSTELLUNG UND MONTAGE

Wir empfehlen den Aufbau durch mindestens zwei Personen. Tragen Sie Handschuhe, um Ihre Hände während der Montage vor Quetschungsbereichen und scharfkantigen Stellen zu schützen. Üben Sie bei der Montage keine übermäßige Kraft aus, die das Produkt beschädigen könnte.

Bitte beachten Sie, dass für die Montage des Rahmens einige Werkzeuge (Akkuschrauber oder Schraubenzieher) erforderlich sind.

Zusammenbau des Rahmens

1 Legen Sie die Trampolinrahmenprofile flach auf den Boden. Dadurch haben Sie einen besseren Überblick.

Legen Sie die Rahmenteile A - D mit den Löchern für die Federn nach oben.

Bringen Sie die markierte Rahmenstützplatte an der richtigen Stelle des Rahmens an, wie auf der Abbildung dargestellt.

Dann beginnen Sie mit dem Zusammenbau der Teile. Wir empfehlen, dass Sie die Rahmenstützplatten zuerst an den einzelnen Rahmensegmenten befestigen.

Zum Beispiel Befestigen Sie zunächst die Stützplatten AB 1/3, 2/3 und 3/3 mit Schrauben am Rahmen A.

Wiederholen Sie den Vorgang mit den anderen Rahmensegmenten B, C, D, bis alle Rahmensegmente verbunden sind. Dann beginnen Sie, die Rahmensegmente miteinander zu verbinden, um einen rechteckigen Rahmen zu formen. Die Teile sind für die Montage mit einem einfachen AkroClick-System vorgesehen.

Zum Schluss befestigen Sie Teil C auf beide Seiten der jeweiligen Eckrahmenprofile (Teile A und B) mit den mitgelieferten Schrauben (Teil F). * Siehe Foto unten.

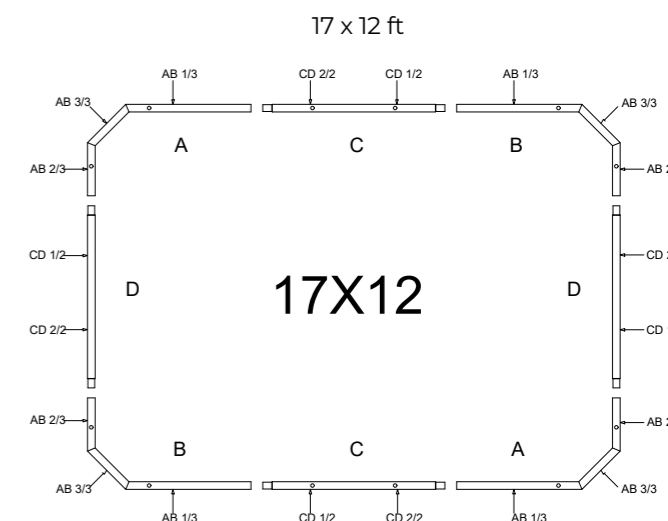

Einsetzen des Sprungtuchs und Anbringen der Federn

2

Legen Sie das Sprungtuch flach in den Rahmen. Achten Sie darauf, dass das Logo nach oben zeigt. Um das Anbringen des Sprungtuchs zu erleichtern, suchen Sie die vier Ringe in den Ecken des Sprungtuchs und befestigen Sie zunächst vier Federn an diesen Stellen.

Führen Sie die Federn durch die Federschlaufen an den Ecken der Unterseite des Sprungtuchs durch.

Es wirkt zu Beginn so, als ob das Tuch nicht passt, es wird jedoch die richtige Größe annehmen, sobald Sie alle Federn befestigt haben. Befestigen Sie die Federn gleichzeitig an beiden Seiten des Rahmens (eine Person an jeder Seite).

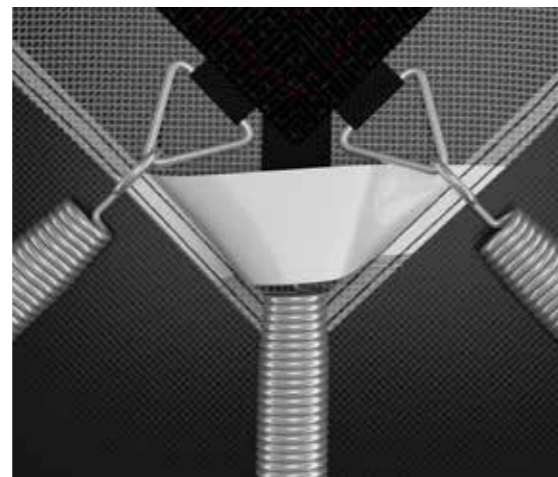
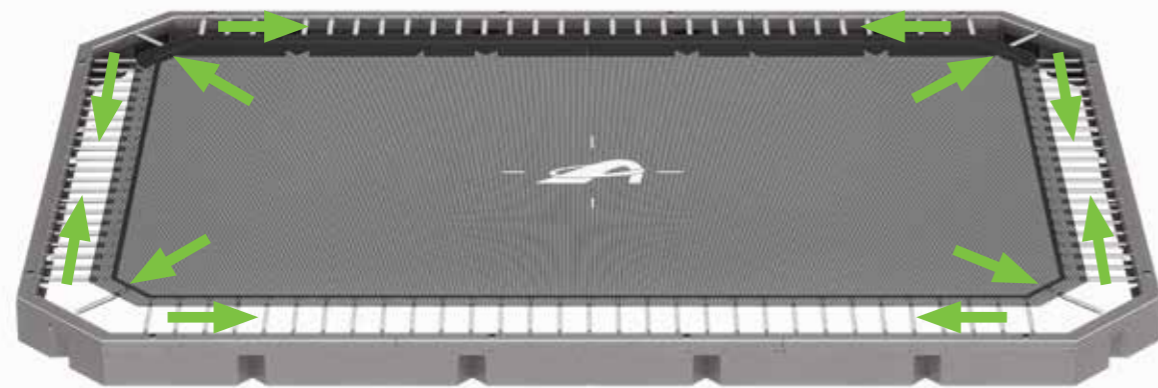

Wichtig: Vergewissern Sie sich, dass alle Federhaken sicher am Rahmen befestigt sind.



Wichtig: Achten Sie darauf, dass Sie die Eckfeder durch die Schlaufe in der Ecke einhängen. Sie hält die Ecken des Sprungtuchs an Ort und Stelle.

HINWEIS VON AKROBAT:

Das Befestigen der Federn erfordert ein wenig Kraft. Helfen Sie sich, indem Sie den beigelegten Federspanner benutzen oder die Feder mit einer anderen Feder in Richtung des Rahmenlochs ziehen. Wir empfehlen Ihnen, bei der Befestigung der Federn Handschuhe zu tragen.

Ausheben der Trampoliningrube

3

Stellen Sie den Rahmen an den gewählten Standort und markieren Sie die Position auf dem Boden. Am besten stecken Sie ein Loch ab, das etwas breiter als der Durchmesser Ihres Trampolins ist.

Das erleichtert es Ihnen, den Rahmen einzusetzen und die richtige Höhe zu finden. Graben Sie ein Loch mit den folgenden Abmessungen:

TRAMPOLINGRÖSSE 17x12ft (518 x 366 cm)		
Abmessung A – ÄUSSERES LOCH	Abmessung B – INNERES LOCH	Abmessung C – TIEFE DER GRUBE
530 x 380 cm / 17'4" x 12'5"	478 x 326 cm / 15'7" x 10'7"	120 cm / 3'9"

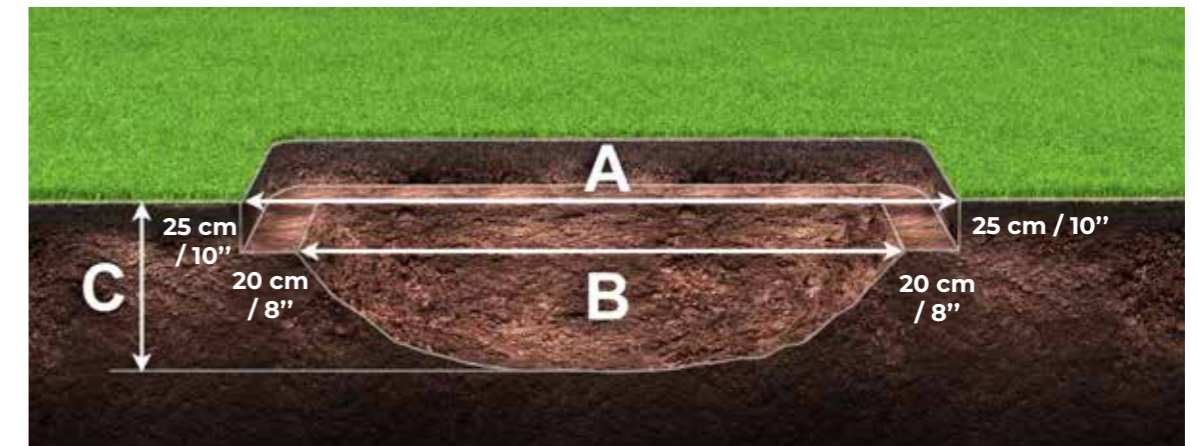

In der Grube sollte sich kein Wasser sammeln (in diesem Fall müssen Sie für eine Entwässerung sorgen) und im Zuge der Wartung sollte eine Reinigung möglich sein.

Graben Sie zunächst das äußere Erdloch mit einer Tiefe von 25 cm / 10", sodass ein Vorsprung für Ihren Trampolinrahmen entsteht. Dies entspricht der genauen Rahmenhöhe, sodass das Schutzpolster oben auf dem Rahmen knapp über dem Grasniveau liegt. Fahren Sie mit dem Ausheben des inneren Erdlochs fort.

Das innere Loch graben Sie entsprechend den Abmessungen Ihres Trampolins und mit einem schüsselförmigen Boden. Es sollte 40 cm / 1'4" schmaler als das Trampolin sein. Dadurch entsteht ringsum ein 20 cm / 8" breiter Vorsprung, auf dem das Trampolin stehen wird.

HINWEIS VON AKROBAT:

Bei den kleineren Trampolinen können Sie die Grube ganz einfach per Hand ausheben, doch es empfiehlt sich, einen Minibagger zu mieten, mit dem Sie den größten Teil der Erde abtragen können und nur noch die Feinarbeiten manuell durchführen müssen.

Hinweis: Sie müssen etwas Erde für später aufheben.

Die Tiefe des Erdlochs ermitteln

- 4** Um die Tiefe des Erdlochs ordnungsgemäß auszumessen, verwenden Sie das mitgelieferte Maßband. Ziehen Sie das Maßband über die gesamte Ausdehnung der Trampolinguube. Kleine Löcher auf beiden Seiten des Maßbands geben die Größe Ihres Trampolins wieder. Legen Sie das Maßband so an, dass die Markierungen mit dem Randmaß Ihres Trampolins übereinstimmen. Danach können Sie ganz einfach den Mittelpunkt der Grube ermitteln. An dieser Stelle sollte die Grube für Ihr Trampolin am tiefsten sein (110 cm / 3'7"). Verwenden Sie immer ein Maßband, um die richtige Tiefe der Grube zu überprüfen - die Tiefe der Grube hängt von der Größe Ihres Trampolins ab.

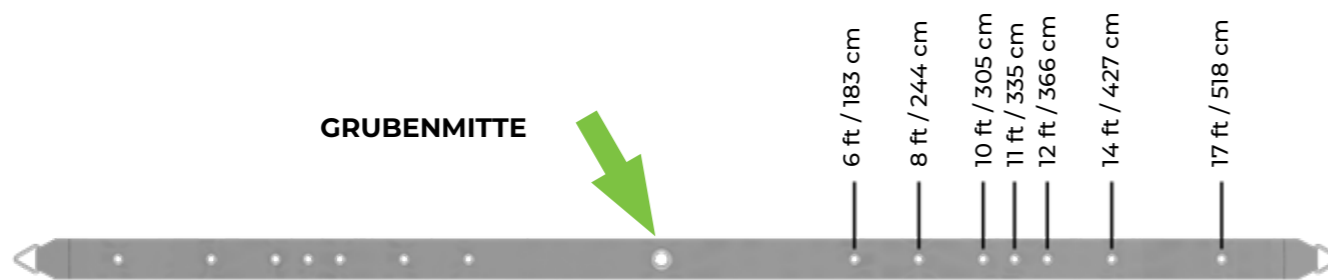
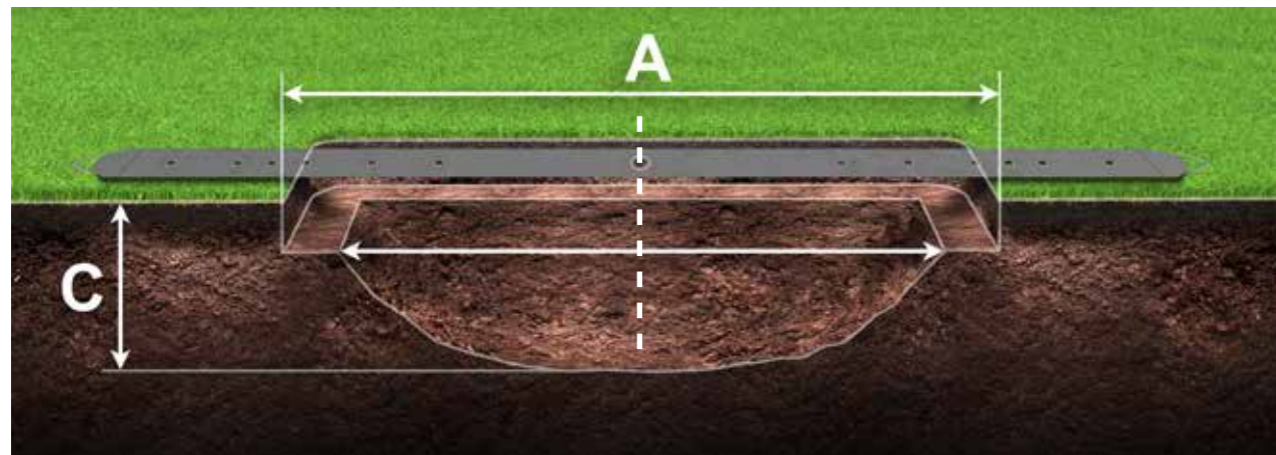

- 5** Bedecken Sie die Oberfläche vollständig mit dem Unkrautvlies und stellen Sie dann den Trampolinrahmen auf. Achten Sie darauf, dass die Membran sich an die Form des Erdlochs „anschmiegt“ und genau am Boden des Lochs sitzt, sodass unter dem Sprungtuch ein Freiraum bleibt.



Das Trampolin in der Grube platzieren

- 6** Stellen Sie das Trampolin vorsichtig auf die mit dem Unkrautvlies bedeckte Kante. Füllen Sie den übrigen Freiraum um das Trampolin herum mit der restlichen Erde auf und schneiden Sie anschließend das überschüssige Material des Unkrautvlieses ab.

Prüfen Sie, ob das Trampolin ebenerdig steht. Möglicherweise müssen Sie das Trampolin wegnehmen, um die Höhe der Kante anzupassen, auf der der Rahmen steht. Das Sprungtuch sollte bündig mit dem Boden abschließen.



Da dieses Trampolin sehr schwer ist, empfehlen wir den Aufbau durch mindestens vier Personen. Es darf sich keine Lücke zwischen dem Boden und Ihrem Trampolin befinden.

Zum Schluss verlegen Sie die abgetragene Erde wieder um das Trampolin herum und verdichten sie so weit wie möglich.



Befestigung des Rahmenpolsters

- 7** Legen Sie das Rahmenschutzpolster so auf das Trampolin, dass die Ösen nach oben zeigen und führen Sie die Gummispanner durch die Ösen.

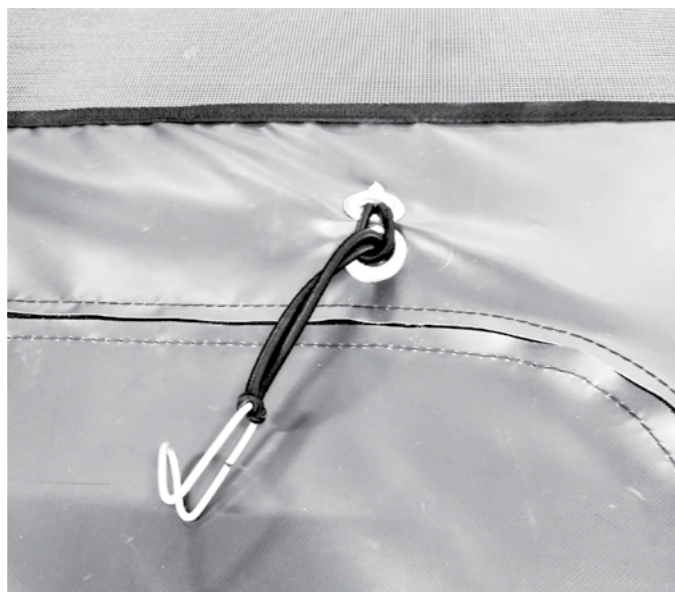

Drehen Sie das Rahmenpolster um und platzieren Sie die Polsterteile in die richtige Position (siehe Bild unten).

Verbinden Sie die Polsterteile miteinander mit Klettverschluss.



- 8** Stellen Sie sich auf die Sprungmatte, heben Sie die Polsterung an und stecken Sie die Metallhaken des Gummiband in die Schlitz im unteren Rahmen. Wiederholen Sie den Vorgang mit allen Rahmenpolstergummis.



Wichtig:

Das Rahmenpolster muss den gesamten Rahmen und alle Federn abdecken.

Anbringen des Sicherheitsnetzes

- 10** Das Sicherheitsnetz ist nicht Teil des Sets. Es ist als separater Artikel zu erwerben.

Wir empfehlen mindestens zwei Personen für die Montage des Sicherheitsnetzes. Führen Sie die Stangen in die PVC Hülle ein, die mit dem Netz vernäht ist.

Sie dann das gesamte Netz mit den eingesteckten Stangen auf das Trampolin und achten Sie darauf, dass sich der Eingang an der Ecke des Trampolins befindet.

Beginnen Sie mit dem Einsetzen der Metallstangen in die Halterungen am Rahmen, beginnend mit der Eingangsstange. Führen Sie die Stangen mit dem Netz durch die Schlitz zwischen den Polsterabschnitten und schieben Sie sie in die Fassungen des Rahmens. Vergewissern Sie sich, dass sie vollständig in das Loch passen, um sicherzustellen, dass die Netzstange fest sitzt.

Wiederholen Sie den gleichen Schritt mit allen anderen Stangen rund um das Trampolin. Wenn Sie alle Stangen angebracht haben, ziehen Sie das gesamte Netz nach unten, um es so straff wie möglich zu halten.

Verbinden Sie abschließend das Klettband vom Eingang mit der Unterseite des Rahmenpolsters.

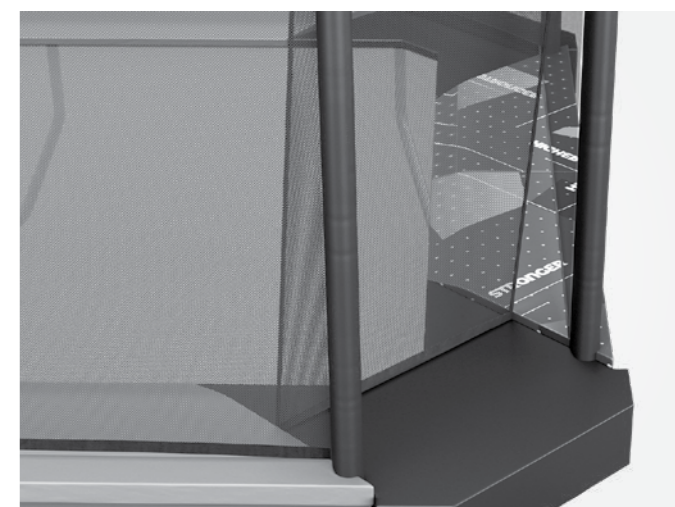
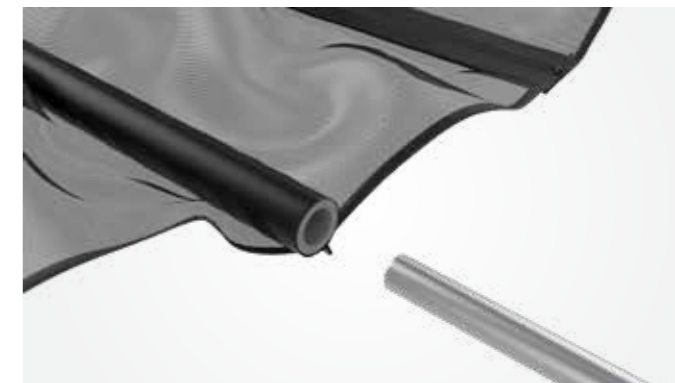

4. WARTUNG DES TRAMPOLINS



HERZLICHEN GLÜCKWUNSCH!

Ihr Akrobat-Trampolin ist nun einsatzbereit. Viel Spaß!

Wenn dies Ihr erstes Trampolin ist, empfehlen wir Ihnen, zunächst die in dieser Anleitung beschriebenen Basissprünge zu lernen.

Prüfen Sie Ihr Trampolin vor jeder Saison gründlich – vor allem Rahmen, Randabdeckung, Federn, Sprungtuch und Sicherheitsnetz. Wir empfehlen zudem regelmäßige Überprüfungen während der Saison. Ansonsten könnten beschädigte Teile übersehen werden, was zu schweren Unfällen oder Verletzungen führen kann.

Ihre Checkliste sollte die folgenden Punkte beinhalten:

- Alle Teile sind gut befestigt.
- Alle Federn sind sicher am Rahmen und an den Ringen des Sprungtuchs fixiert.
- Das Trampolin weist keine Beschädigungen auf, wie Risse, Löcher oder scharfkantige, verbogene oder gebrochene Teile. Wenn Sie Schäden feststellen, tauschen Sie die Teile umgehend aus.
- Überprüfen Sie das Sicherheitsnetz und die Pfosten auf potentielle Beschädigungen und tauschen Sie das Sicherheitsnetz alle 5 Jahre aus.

Stellen Sie zum Schutz des Trampolins auch sicher, dass keine Tiere darauf erlaubt sind, da diese sowohl die Randabdeckung als auch das Sprungtuch beschädigen könnten.

Im Fall von beschädigten oder fehlenden Teilen sollte das Trampolin sofort abgebaut und nicht mehr verwendet werden, bis die Defekte behoben oder fehlende Teile ersetzt wurden.

Extreme Witterungseinflüsse können die Materialien des Trampolins angreifen, beachten Sie daher folgende Empfehlungen:

- Bei starkem Wind bauen Sie das Sicherheitsnetz ab und beschweren das Trampolin. Bewahren Sie das Sicherheitsnetz an einem sicheren Ort auf.
- Entfernen Sie das Sprungtuch im Winter, da es unter dem Gewicht von Schnee beschädigt werden kann.
- Schützen Sie das Trampolin vor direkter Hitze, Feuer, Funken und Feuerwerk.
- Schützen Sie Ihr Trampolin vor schweren Regen- und Schneefällen.

In der Trampolingrube sollte sich kein Wasser sammeln (in diesem Fall müssen Sie für eine Entwässerung sorgen) und eine Reinigung sollte während der Wartung möglich sein.

Reinigung des Trampolins:

Alle Sprungtücher und Randabdeckung von Akrobat bestehen aus hochwertigen, haltbaren Materialien und dürfen nicht mit aggressiven Reinigungsprodukten behandelt werden! Die Oberflächen des Trampolins werden am besten mit mildem Seifenwasser gesäubert und anschließend gründlich mit Wasser abgespült.

Denken Sie daran: Das Trampolin sollte nie von mehreren Personen gleichzeitig benutzt werden!



Das maximale Benutzergewicht bestimmt sich nach der Größe des Trampolins:

17 x 12 ft / 518 x 366 cm

150 kg / 331 lbs

BITTE BEWAHREN SIE DIESE ANLEITUNG ZUM SPÄTEREN NACHLESEN AUF.

5. TRAMPOLINZUBEHÖR

Akrobat Wetterabdeckung für Trampoline

Die Akrobat Trampolinabdeckung bietet das ganze Jahr über Schutz vor Schäden durch Witterungseinflüsse und Schmutz und erhöht so die Lebensdauer und Widerstandsfähigkeit Ihres Trampolins – für noch mehr Freudensprünge. Sie besteht aus UV-resistentem, hochwertigem PVC und ist in allen Größen und Formen der Akrobat-Trampoline verfügbar.



Akrobat Trampolinsocken

Langlebige Trampolinsocken mit hochwertigem Grip garantieren ein hohes Sicherheitsniveau. Das für die Sohlen verwendete Material verhindert mittels Reibung ein Wegrutschen und kann die Unfallwahrscheinlichkeit verringern. Zudem helfen die Socken bei der Eindämmung von Keimen, die übertragen werden können, wenn mehrere Personen das Trampolin barfuß benutzen.

6. SPRUNGANLEITUNG

Lernen Sie zunächst, langsame und kontrollierte Sprünge auszuführen. Das sichere Landen ist eine grundlegende Fähigkeit, die Sie sich gleich zu Beginn aneignen sollten. Andernfalls können Sie sich schwere Verletzungen zuziehen.





Egal, ob Sie selbst springen oder jemanden anweisen: Denken Sie daran, dass ein stabiles Gleichgewicht bei jedem Sprung die Basis für erfolgreiches Trampolinspringen ist.

Das Abstoppen ist genauso wichtig wie das Springen. Das korrekte Abstoppen gehört zu den wichtigsten Sicherheitsmaßnahmen im Trampolinspringen. Wenn ein Springer die Kontrolle über seinen Sprung und/oder sein Gleichgewicht verliert, muss er schnell reagieren, um Verletzungen zu verhindern. Dafür muss man lediglich die Knie beugen, bevor man auf dem Sprungtuch landet. Das ist die sicherste Art, den Sprung abzustoppen und Unfälle zu vermeiden.

Beim Erlernen und Üben der Sprünge sollte bestenfalls eine weitere Person in der Nähe des Trampolins anwesend sein, um bei Bedarf helfen zu können. Trampolinspringen ist körperlich anstrengend und sollte nicht zu lang am Stück durchgeführt werden. Eine erschöpfte Person begeht leicht Fehler beim Springen, wodurch sich das Verletzungsrisiko erhöht.

Hohe Trampolinsprünge gelten als fortgeschrittene Sprünge und dürfen nicht von unerfahrenen Nutzern ausgeführt werden. Die Höhe des Sprungs muss unbedingt dem Erfahrungsniveau des Nutzers entsprechen.

BITTE BEACHTEN:

-  Anfänger sollten die grundlegenden Körperhaltungen lernen und die Basissprünge üben, die in dieser Anleitung beschrieben werden.
-  Um zu lernen, wie man beim Springen das Gleichgewicht hält, stellen Sie sich auf die Mitte des Sprungtuchs und hüpfen Sie leicht auf und ab, um die Bewegung zu kontrollieren. Erhöhen Sie die Intensität schrittweise und kehren Sie mit jedem Sprung in dieselbe Position auf dem Sprungtuch zurück.
-  Konzentrieren Sie sich beim Springen auf das Sprungtuch. Andernfalls können Sie schnell das Gleichgewicht verlieren und stürzen.
-  Führen Sie ohne Aufsicht keine Saltos aus! Saltos dürfen nur von erfahrenen Springern, unter Aufsicht eines Experten und unter Verwendung geeigneter Sicherheitsmaßnahmen vollführt werden.

7. BASISPRÜNGE

DER HAMPELMANN:

1. Beginnen Sie in stehender Position, die Füße schulterbreit auseinander, den Kopf nach oben und die Augen auf das Sprungtuch gerichtet.
2. Schwingen Sie Ihre Arme vorwärts über Ihren Kopf und mit einer kreisförmigen Bewegung wieder zurück.
3. Bringen Sie Ihre Füße in der Luft zusammen und strecken Sie die Fußspitzen.
4. Landen Sie wieder in der Mitte des Sprungtuchs, die Füße schulterbreit auseinander (d. h., in der Ausgangsposition).

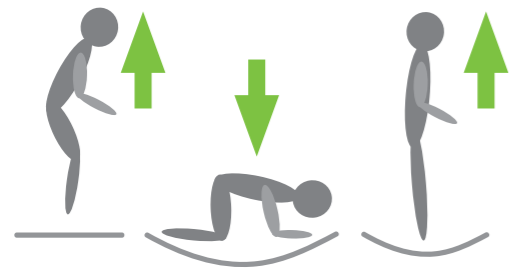
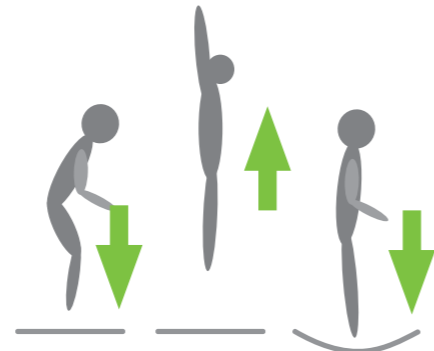

DER FRONT DROP:

1. Springen Sie zunächst ein paar Mal sanft auf und ab.
2. Springen Sie hoch und landen Sie auf Ihren Händen und Knien.
3. Stoßen Sie sich mit Ihren Händen ab und springen Sie zurück in die aufrechte Position.

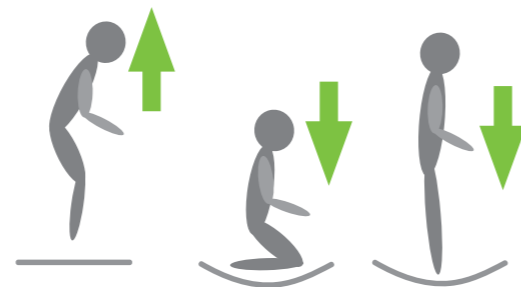

SITZSPRUNG:

1. Beginnen Sie in einer Grundposition. Springen Sie nach oben und visieren Sie die Mitte des Sprungtuchs an.
2. Landen Sie mit nach vorn gestreckten Beinen, Arme beiderseits Ihrer Hüften und mit geradem Rücken.
3. Stoßen Sie sich mit Ihren Händen ab, um in die Ausgangsposition zurückzukehren.

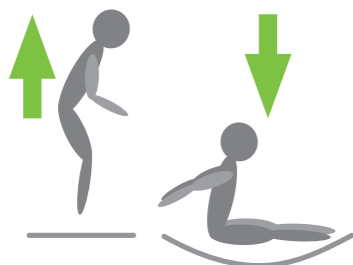

DER BAUCHSPRUNG:

1. Beginnen Sie mit einem sanften, niedrigen Sprung nach oben.
2. Lassen Sie sich auf den Bauch fallen und platzieren Sie Ihre Arme dabei vor sich auf dem Sprungtuch.
3. Stoßen Sie sich ab, um wieder in die Ausgangsposition zu gelangen.

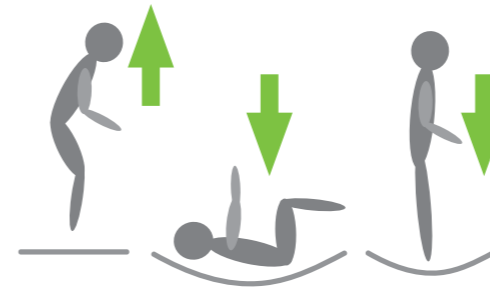

DER WANDERVOGEL:

1. Beginnen Sie in der Front-Drop-Position und stoßen Sie die Arme nach links oder rechts, um sich zu drehen.
2. Drehen Sie Ihren Kopf und Ihre Schultern in die Richtung, in die Ihr Körper sich dreht.
3. Halten Sie Ihren Rücken parallel zum Sprungtuch und den Kopf gerade.
4. Kehren Sie zum Abschluss des Sprungs in die liegende Position zurück, wobei Sie nun in die entgegengesetzte Richtung blicken.

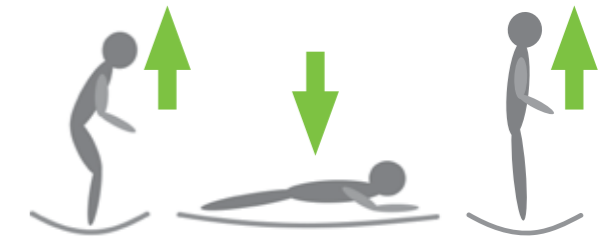

DER RÜCKENSPRUNG:

1. Beginnen Sie mit einem sanften Sprung nach oben.
2. Landen Sie auf Ihrem Rücken, ziehen Sie Ihr Kinn dabei nah an Ihre Brust und beugen Sie die Knie. Ihr Kinn muss nah an Ihrer Brust bleiben, während Sie landen.
3. Drücken Sie Ihre Beine nach vorn, um zurück in die Ausgangsposition zu springen.

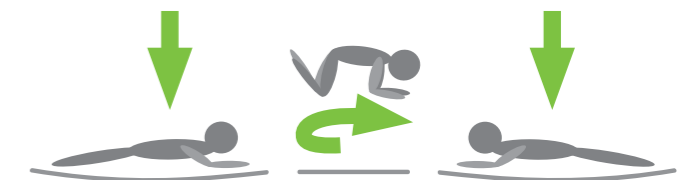

DIE FLIEGENDE BALLERINA:

1. Beginnen Sie in sitzender Position.
2. Springen Sie und drehen Sie Ihren Kopf nach links oder rechts und schwingen Sie Ihre Arme in dieselbe Richtung, um sich in der Luft zu drehen.
3. Folgen Sie der Bewegung mit Ihrer Hüfte, um die Drehung zu vollenden.
4. Landen Sie zum Abschluss in der sitzenden Position.

Sie beherrschen nun die Basissprünge und sind bereit, noch höher zu springen!
Aber vergessen Sie nicht, immer die Kontrolle über Ihre Sprünge zu bewahren.

WIR WÜNSCHEN VIEL FREUDE MIT IHREM TRAMPOLIN!



XCITYX

THE BOUNCE REVOLUTION



TOP DESIGN

Akrobat XCITYX FLAT trampoline is meticulously crafted with a captivating dual-level multicolor padding design, adorned with vibrant printed graphics for an unforgettable bounce adventure.



MAXIMUM SAFETY

Akrobat Trampolines are more than just great design! All of our trampolines are made of high quality and durable materials which guarantees maximum safety for every jump.

Our new two level padding design offers great safety features combining extra thick padding with angled edges to provide a softer and safer landing and assist in directing jumpers back to the centre of the jumping area.



EXCEPTIONAL BOUNCE

The superior bounce performance of the Akrobat XCITYX FLAT trampoline is achieved through the perfect combination of the innovative AkroVENT® SPORT+ jumping mat with maximum air flow, high-performance springs and a strong steel construction, resulting in higher, smoother, safer jumps, that will withstand even the wildest jumpers.

XXXL

EXTRA LARGE DIMENSIONS

XCITYX FLAT is the largest flat to the ground trampoline in the market.



ORIGINAL AKROBAT TECHNOLOGY MADE IN EUROPE

Crafted from over two decades of trampoline production expertise, our Akrobat XCITYX FLAT trampoline embodies our dedication to innovation and unrivaled craftsmanship, fueled by the invaluable knowledge of our industry-leading brand.

Reach new heights with the biggest
flat to the ground trampoline we've ever made!